

# Lernalgorithmen

## SoSe 2010 in Trier

Henning Fernau  
Universität Trier  
fernau@uni-trier.de

# Lernalgorithmen

## Gesamtübersicht

0. Einführung
1. Identifikation (aus positiven Beispielen)
2. Zur Identifikation regulärer Sprachen, mit XML-Anwendung
3. HMM — Hidden Markov Models
4. Lernen mittels Anfragen & zur Roboterorientierung
5. Lernen mit negativen Beispielen
6. PAC-Lernen

# Hidden Markov Modelle HMM

## Quellen

**L.R. Rabiner.** A tutorial on hidden Markov models and selected applications in speech recognition. Proceedings of the IEEE 77 (1989), pp. 257–286, siehe auch <http://www.cs.ubc.ca/~murphyk/Software/HMM/rabiner.pdf>

**R. Durbin, S. Eddy, A. Krogh, G. Mitchinson.** Biological sequence analysis. Cambridge University Press, 1998.

## Etwas Wahrscheinlichkeitsrechnung

Ein *Wahrscheinlichkeitsexperiment* (z.B. Würfeln) wird bestimmt durch eine Menge von *Elementarereignissen*  $X = \{x_1, \dots, x_m\}$  (z.B.: Es wurde eine 6 gewürfelt), die mit einer gewissen *Wahrscheinlichkeit*  $P(x_i)$  eintreten können.

Dabei wird  $P(x_i) \in [0, 1]$  und  $\sum_{i=1}^m P(x_i) = 1$  vorausgesetzt.

Die Wahrscheinlichkeit eines *Ereignisses*  $Y \subseteq X$  ist:  $\sum_{y \in Y} P(y)$ .

Sind  $A, B \subseteq X$  zwei Ereignisse mit  $A \cap B \neq \emptyset$ , so bestimmt sich die Wahrscheinlichkeit dafür, dass  $A$  eintritt, vorausgesetzt,  $B$  trifft zu, nach Bayes durch

$$P(A|B) = \frac{P(A \cap B)}{P(B)}.$$

$P(A|B)$  heißt auch *bedingte Wahrscheinlichkeit*.

Für die *gemeinsame Wahrscheinlichkeit* von  $A$  und  $B$  schreibt man oft  $P(A, B)$  statt  $P(A \cap B)$ .

Die Ereignisse  $A$  und  $B$  heißen *unabhängig*, falls  $P(A) = P(A|B)$  gilt (mit  $P(B) \in (0, 1)$ ).

Für unabhängige Ereignisse gilt ferner  $P(A, B) = P(A)P(B)$ .

## Diskrete Markov-Prozesse

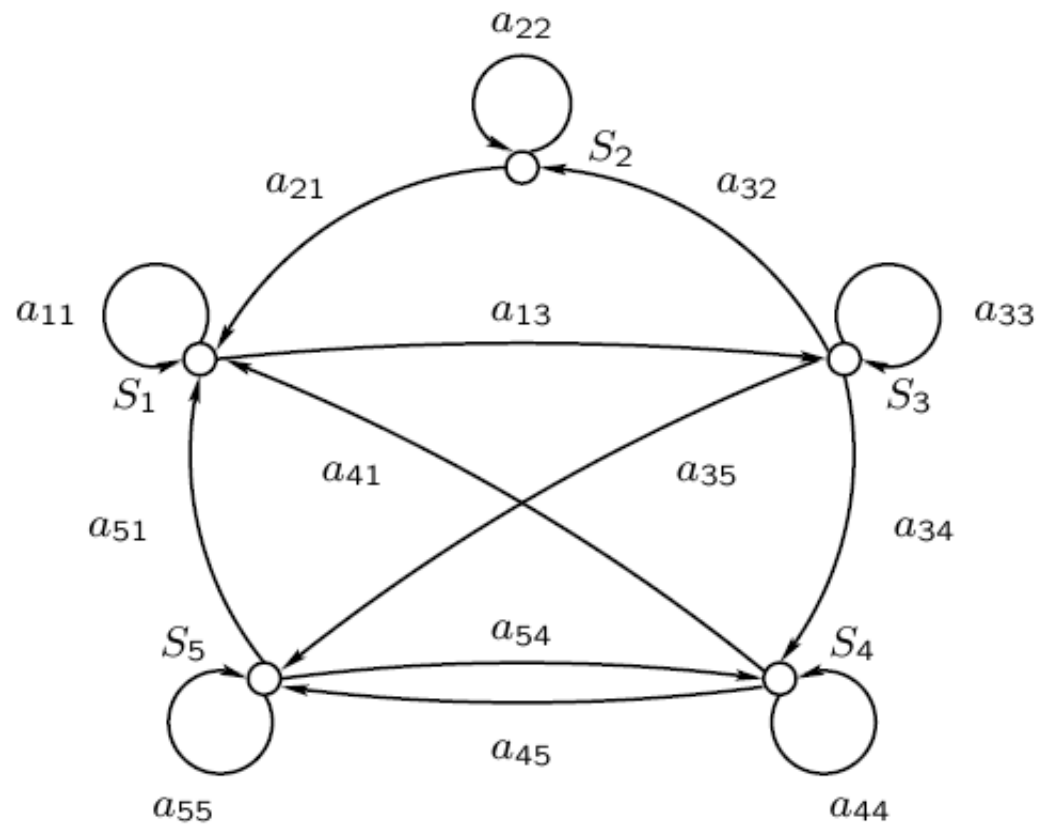

## Markov-Ketten erster Ordnung

$N$  Systemzustände  $S_1, \dots, S_N$

$q_t$  sei der Zustand des Systems zum Zeitpunkt  $t$ .

Markov-Ketten erster Ordnung erfüllen:

$$P(q_t = S_j | q_{t-1} = S_i, q_{t-2} = S_k, \dots) = P(q_t = S_j | q_{t-1} = S_i). \quad (1)$$

Daher setzen wir:

$$a_{ij} = P(q_t = S_j | q_{t-1} = S_i), \quad 1 \leq i, j \leq N \quad (2)$$

Dafür gilt:

$$a_{ij} \geq 0 \quad (3)$$

$$\sum_{j=1}^N a_{ij} = 1 \quad (4)$$

## Ein Beispiel für ein Markov-Modell mit drei Zuständen

Wetterbeobachtungen gemäß folgender Klassifikation:

Zustand 1: Niederschlag

Zustand 2: bewölkt

Zustand 3: sonnig.

Die (angenommenen) Zustandsübergangswahrscheinlichkeiten seien:

$$A = (a_{ij}) = \begin{pmatrix} 0.4 & 0.3 & 0.3 \\ 0.2 & 0.6 & 0.2 \\ 0.1 & 0.1 & 0.8 \end{pmatrix}.$$

**Frage:** Was ist die Wahrscheinlichkeit, dass die “Wetterfolge” der nächsten 7 Tage Sonne-Sonne-Niederschlag-Niederschlag-Sonne-Wolken-Sonne ist? Formal betrachten wir die *Observationsfolge*  $O = S_3S_3S_3S_1S_1S_3S_2S_3$  an den Zeitpunkten  $t = 1, \dots, 8$ . Unter den gemachten Modellannahmen berechnet sich die Wahrscheinlichkeit für  $O$  durch:

$$\begin{aligned}
 P(O|\text{Modell}) &= P(S_3, S_3, S_3, S_1, S_1, S_3, S_2, S_3|\text{Modell}) \\
 &= P(S_3) \cdot P(S_3|S_3) \cdot P(S_3|S_3) \cdot P(S_1|S_3) \cdot P(S_1|S_1) \cdot P(S_3|S_1) \\
 &\quad \cdot P(S_2|S_3) \cdot P(S_3|S_2) \\
 &= \pi_3 \cdot a_{33} \cdot a_{33} \cdot a_{31} \cdot a_{11} \cdot a_{13} \cdot a_{32} \cdot a_{23} \\
 &= 1 \cdot (0.8)(0.8)(0.1)(0.4)(0.3)(0.1)(0.2) \\
 &= 1.536 \times 10^{-4}
 \end{aligned}$$

Dabei bezeichnen wir die Anfangszustandswahrscheinlichkeiten durch:

$$\pi_j = P(q_1 = S_i), \quad 1 \leq i \leq N.$$



**Frage:** Wie groß ist die Wahrscheinlichkeit dafür, dass das Wetter genau  $d$  Tage lang dasselbe bleibt?

Wir diskutieren dazu die Wahrscheinlichkeit für Observationsfolgen der Art  $O = S_i^d S$ ,  $S \neq S_i$ .

Diese beträgt:

$$P(O|\text{Modell}, q_1 = S_i) = (a_{ii})^{d-1} (1 - a_{ii}) = p_i(d)$$

Der Erwartungswert für die Verweildauer in Zustand  $S_i$  berechnet sich deshalb durch:

$$\begin{aligned} \bar{d}_i &= \sum_{d=1}^{\infty} d p_i(d) \\ &= \sum_{d=1}^{\infty} d (a_{ii})^{d-1} (1 - a_{ii}) = \frac{1}{1 - a_{ii}} \end{aligned}$$

## **Versteckte Markov-Modelle – Einleitung**

JETZT: Zustände nicht mehr direkt beobachtbar

### **Beispiel: Münzwurfexperiment**

Hinter einem Vorhang steht eine Person, die uns Ergebnisse eines (angeblichen) Münzwurfexperimentes mitteilt. Wir kennen nur die Ergebnisse, wissen aber nicht, wie sie zustande gekommen sind. Für diese Szenerie könnten wir verschiedene HMMs ersinnen, z.B.

*Modell A*: Münzwurfexperiment mit einer möglicherweise gefälschten Münze.  
Dies führt auf ein (observables) MM mit 2 Zuständen:

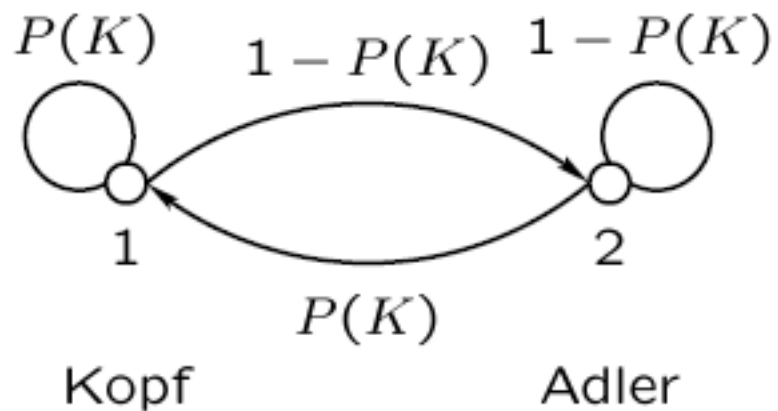

O = KKAAKAKKAAK ...

S = 11221211221 ...

*Modell B*: zwei unterscheidbare Münzen werden verwendet.

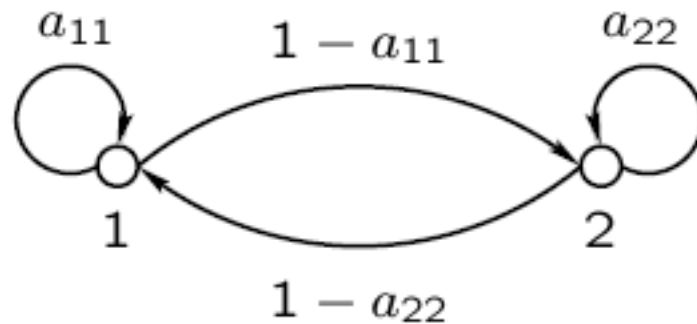

O = KKA AKAKKAAK ...

S = 21122212212 ...

$$P(K) = P_1 \quad P(K) = P_2$$

$$P(A) = 1 - P_1 \quad P(A) = 1 - P_2$$

*Modell C*: drei unterscheidbare Münzen werden verwendet.

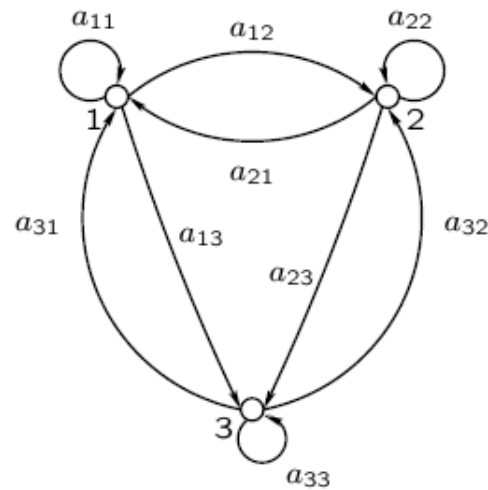

O = KKAOKAKKAAK ...  
 S = 31233112313 ...

Zustand	1	2	3
$P(K)$	$P_1$	$P_2$	$P_3$
$P(A)$	$1 - P_1$	$1 - P_2$	$1 - P_3$

## Elemente eines HMM

1. Die Anzahl  $N$  der Zustände des Systems (häufig physikalisch deutbar).
2. Die Anzahl  $M$  verschiedener beobachtbarer Ausgabezeichen je Zustand.  
Ausgabezeichenalphabet:  $V = \{v_1, \dots, v_M\}$ .
3. Die Zustandsübergangswahrscheinlichkeitsverteilungen sind durch eine Matrix

$$A = (a_{ij} \mid 1 \leq i, j \leq N)$$

gegeben, wobei

$$a_{ij} = P(q_{t+1} = S_j \mid q_t = S_i)$$

ist.

4. Wahrscheinlichkeitsverteilungen der beobachtbaren Ausgabezeichen in Zustand  $j$  wird gegeben durch

$$B = \{b_j(k) \mid 1 \leq j \leq N, 1 \leq k \leq M\}.$$

5. Die Anfangszustandsverteilung  $\pi = (\pi_i \mid 1 \leq i \leq N)$  ist definiert durch  $\pi_i = P(q_1 = S_i)$ .

Da  $N$  und  $M$  durch  $B$  implizit spezifiziert werden, kann ein HMM durch das Tripel

$$\lambda = (A, B, \pi)$$

vollständig angegeben werden.

## Urnenmodell eines HMM

Urne 1	Urne 2	...	Urne N
$P(\text{rot}) = b_1(1)$	$P(\text{rot}) = b_2(1)$		$P(\text{rot}) = b_N(1)$
$P(\text{blau}) = b_1(2)$	$P(\text{blau}) = b_2(2)$		$P(\text{blau}) = b_N(2)$
$P(\text{grün}) = b_1(3)$	$P(\text{grün}) = b_2(3)$		$P(\text{grün}) = b_N(3)$
$P(\text{gelb}) = b_1(4)$	$P(\text{gelb}) = b_2(4)$		$P(\text{gelb}) = b_N(4)$
$\vdots$	$\vdots$		$\vdots$
$P(\text{orange}) = b_1(M)$	$P(\text{orange}) = b_2(M)$		$P(\text{orange}) = b_N(M)$



## Problemstellungen bei HMM

**Problem 1:** Gegeben sei eine Observationsfolge  $O = O_1 \dots O_T$  und ein HMM-Modell  $\lambda = (A, B, \pi)$ . Wie berechnet man  $P(O | \lambda)$ ?

**Problem 2:** Gegeben sei eine Observationsfolge  $O = O_1 \dots O_T$  und ein HMM-Modell  $\lambda = (A, B, \pi)$ . Wie sieht eine/die Zustandsfolge  $Q = q_1 \dots q_T$  aus, die  $O$  “am besten” erklärt?

**Problem 3:** Wie kann man die Modellparameter von  $\lambda$  bei gegebener Observationsfolge  $O$  optimieren, um  $P(O | \lambda)$  zu maximieren?  
Dies ist das eigentliche *Lernproblem* beim HMM.

## Eine Lösung zu Problem 1

Wir betrachten eine fixierte Zustandsfolge

$$Q = q_1 q_2 \dots q_T.$$

Hierbei ist  $q_1$  der Anfangszustand. Die Wahrscheinlichkeit für die Beobachtungsfolge  $O = O_1 \dots O_T$  unter Annahme der Zustandsfolge  $Q$  ist:

$$P(O|Q, \lambda) = \prod_{t=1}^T P(O_t|q_t, \lambda),$$

wobei wir die statistische Unabhängigkeit der Beobachtungen voraussetzen.  $\rightsquigarrow$

$$P(O|Q, \lambda) = b_{q_1}(O_1) \cdot b_{q_2}(O_2) \cdot \dots \cdot b_{q_T}(O_T).$$

Die Wahrscheinlichkeit für solch eine Zustandsfolge  $Q$  lässt sich ermitteln durch:

$$P(Q|\lambda) = \pi_{q_1} a_{q_1 q_2} a_{q_2 q_3} \cdot \dots \cdot a_{q_{T-1} q_T}.$$

Die Wahrscheinlichkeit dafür, dass im gewählten Modell  $\lambda$  der Beobachtungsfolge  $O$  die Zustandsfolge  $Q$  entspricht, ist nach dem Bayesschen Gesetz:

$$P(O, Q|\lambda) = P(O|Q, \lambda)P(Q, \lambda).$$

Daher errechnet sich die Wahrscheinlichkeit für  $O$  durch:

$$\begin{aligned} P(O|\lambda) &= \sum_{\text{alle } Q} P(O|Q, \lambda) \\ &= \sum_{q_1, q_2, \dots, q_T} \pi_{q_1} b_{q_1}(O_1) a_{q_1 q_2} b_{q_2}(O_2) \cdots a_{q_{T-1} q_T} b_{q_T}(O_T). \end{aligned}$$

Eine naive Implementierung dieser Formel liefert ein Verfahren, bei dem  $O(TN^T)$  viele Additionen und Multiplikationen auszuführen sind.

Ein geschicktere Vorgehensweise liefert die im folgende dargestellte **Vorwärts-prozedur**: Dazu betrachten wir die *Vorwärtsvariable*  $\alpha_t(i)$ :

$$\alpha_t(i) = P(O_1 O_2 \cdots O_t, q_t = S_i | \lambda)$$

$\alpha_t(i)$  lässt sich mit folgendem Verfahren induktiv bestimmen:

1. Initialisierung:

$$\alpha_1(i) = \pi_i b_i(O_1), \quad 1 \leq i \leq N.$$

2. Induktionsschritt:

$$\alpha_{t+1}(j) = \left[ \sum_{i=1}^N \alpha_t(i) a_{ij} \right] b_j(O_{t+1}), \quad 1 \leq t \leq T-1 \quad 1 \leq j \leq N.$$

$S_j$  kann zum Zeitpunkt  $t + 1$  von jedem der  $N$  Zustände  $S_i$  zum Zeitpunkt  $t$  erreicht werden.  $\alpha_t(i)a_{ij}$  ist die Wahrscheinlichkeit dafür, dass  $O_1 \dots O_t$  beobachtet wurde, während das System zum Zeitpunkt  $t$  im Zustand  $S_i$  und zum Zeitpunkt  $t + 1$  im Zustand  $S_j$  ist. Der Faktor  $b_j(O_{t+1})$  berücksichtigt die gemachte Beobachtung zum Zeitpunkt  $t + 1$ .

### 3. Terminierung:

$$P(O|\lambda) = \sum_{i=1}^N \alpha_T(i).$$

Nach Definition ist nämlich

$$\alpha_T(i) = P(O_1 O_2 \dots O_T, q_T = S_i | \lambda).$$

Die Vorwärtsprozedur benötigt lediglich  $O(N^2T)$  viele Rechenschritte. Damit haben wir eine effiziente Methode zur Lösung von Problem 1 gefunden.

In ähnlicher Weise berechnet man die sogenannte *Rückwärtsvariable*  $\beta_t(i)$ :

$$\beta_t(i) = P(O_{t+1}O_{t+2} \cdots O_T | q_t = S_i, \lambda).$$

Prozedur:

1. Initialisierung:

$$\beta_T(i) = 1, \quad 1 \leq i \leq N$$

2. Induktionsschritt:

$$\beta_t(i) = \sum_{j=1}^N a_{ij} b_j(O_{t+1}) \beta_{t+1}(j), \quad t = T-1, T-2, \dots, 1, \quad 1 \leq i \leq N$$

Auch diese Rückwärtsprozedur braucht  $O(N^2T)$  Rechenschritte.

## Zwei Lösungen zu Problem 2:

**Problem:** Aufgabenstellung ist ungenau...

**Frage:** Was für ein Optimalitätskriterium wird für eine “passende” Zustandsfolge gewählt?

1. Wähle Zustände aus, die *individuell* gesehen am wahrscheinlichsten erscheinen. Dazu:

$$\gamma_t(i) = P(q_t = S_i | O, \lambda).$$

$$\gamma_t(i) = \frac{\alpha_t(i)\beta_t(i)}{P(O|\lambda)} = \frac{\alpha_t(i)\beta_t(i)}{\sum_{i=1}^N \alpha_t(i)\beta_t(i)};$$

Der individuell wahrscheinlichste Zustand ist daher:

$$q_t = \operatorname{argmax}_{1 \leq i \leq N} [\gamma_t(i)], \quad 1 \leq t \leq T$$

Problem:  $\alpha_{ij} = 0$  für gewisse  $i, j$ !



2. Wähle “wahrscheinlichsten Pfad”.

$$\delta_t(i) = \max_{q_1, q_2, \dots, q_{t-1}} P(q_1 q_2 \cdots q_t = i, O_1 O_2 \cdots O_t | \lambda),$$

m.a.W.,  $\delta_t(i)$  besitzt die höchste Wahrscheinlichkeit unter allen Pfaden zur Zeit  $t$ , welche die ersten  $t$  Beobachtungen berücksichtigen und in Zustand  $S_i$  enden. Die “nächsten” Werte dieser Größe lassen sich mit

$$\delta_{t+1}(j) = [\max_i \delta_t(i) a_{ij}] \cdot b_j(O_{t+1})$$

bestimmen. Um die auf diese Weise definierte Zustandsfolge ebenfalls zu erhalten, müssen wir uns zu jedem  $t$  und  $i$  einen Pfad merken, der  $\delta_t(i)$  maximiert. Dazu speichern wir in einem Array  $\psi(t, j)$  einen Zustand ab, der  $\delta_t(i) a_{ij}$  maximiert.

## Viterbi-Algorithmus

1. Initialisierung:  $\delta_1(i) = \pi_i b_i(O_1)$ ,  $1 \leq i \leq N$

2. Induktionsschritt:

$$\begin{aligned}\delta_t(j) &= \max_{1 \leq i \leq N} [\delta_{t-1}(i) a_{ij}] b_j(O_t), \quad 2 \leq t \leq T, \quad 1 \leq j \leq N \\ \psi_t(j) &= \operatorname{argmax}_{1 \leq i \leq N} [\delta_{t-1}(i) a_{ij}], \quad 2 \leq t \leq T, \quad 1 \leq j \leq N\end{aligned}$$

3. Terminierung:

$$\begin{aligned}P^* &= \max_{1 \leq i \leq N} [\delta_T(i)] \\ q_T^* &= \operatorname{argmax}_{1 \leq i \leq N} [\delta_T(i)]\end{aligned}$$

4. Der so konstruierte Pfad per Backtracking:

$$q_t^* = \psi_{t+1}(q_{t+1}^*), \quad t = T-1, T-2, \dots, 1.$$

Hinweis: Vorlesung über Informationstheorie

Beispiel: In einem Casino wird manchmal falsch gespielt

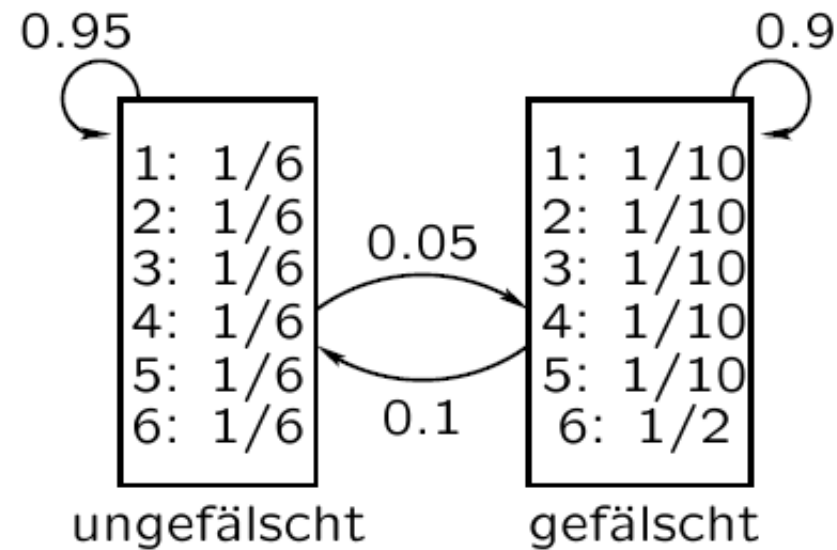

Der Viterbi-Algorithmus liefert – im Vergleich zur tatsächlichen Würfelreihe:



## Beispiel: Bestimmung von CG-Inseln

Das Dinukleotid CG (Cytosin gefolgt von Guanin) im menschlichen Genom recht selten auf, denn Mutation von C zu T wahrscheinlich.

In den sogenannten CG-Inseln findet dieser Prozess nicht statt.

Experimentell ermittelte Nukleotidübergangswahrscheinlichkeiten innerhalb von CG-Inseln (markiert durch +) und außerhalb:

+ A	C	G	T	– A	C	G	T		
A	0.180	0.274	0.426	0.120	A	0.300	0.205	0.285	0.210
C	0.171	0.368	<b>0.274</b>	0.188	C	0.322	0.298	<b>0.078</b>	0.302
G	0.161	0.339	0.375	0.125	G	0.248	0.246	0.298	0.208
T	0.079	0.355	0.384	0.182	T	0.177	0.239	0.292	0.292

Bei der Abfolge CGCG ergibt sich daher:

		C	G	C	G
Startzustand	1	0	0	0	0
A <sub>+</sub>	0	0	0	0	0
C <sub>+</sub>	0	<b>0.13</b>	0	<b>0.012</b>	0
G <sub>+</sub>	0	0	<b>0.34</b>	0	<b>0.0032</b>
T <sub>+</sub>	0	0	0	0	0
A <sub>-</sub>	0	0	0	0	0
C <sub>-</sub>	0	0.13	0	0.0026	0
G <sub>-</sub>	0	0	0.010	0	0.00021
T <sub>-</sub>	0	0	0	0	0

Also können wir schließen, dass die Folge CGCG sich ganz in einer CG-Insel befindet.

## Einsatz von HMM bei der Spracherkennung

1. Isolierung einzelner Wörter mit HMMs: Zustände “Sprechpause” und “Sprache”
2. Erkennung von Einzelwörtern: für jedes Wort  $v$  aus dem Wörterbuch (bestehend aus  $V$  verschiedenen Wörtern) ist ein spezielles HMM  $\lambda^v$  zu erstellen (Problem 3!)

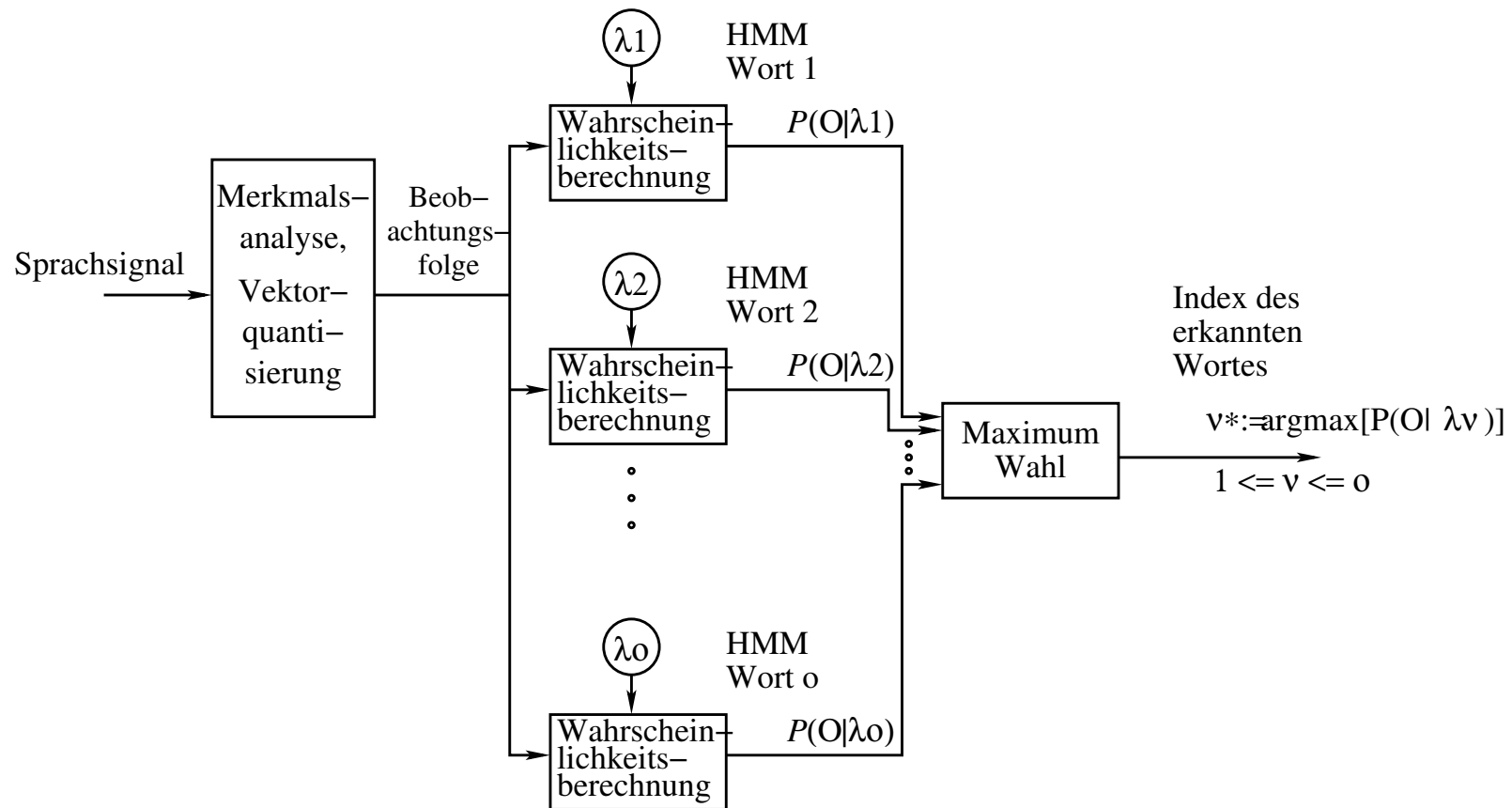



Nach dieser “Trainingsphase” wird das System wie folgt eingesetzt:

1. Ein einkommendes Sprachsignal (eines unbekanntes, zu analysierenden Einzelwortes) wird, z.B. mit der LPC Merkmalsanalyse (LPC=Linear predictive coding) in eine Beobachtungsfolge  $O$  übersetzt.
2. Für jedes HMM  $\lambda_v$  wird nun die Wahrscheinlichkeit  $P(O | \lambda_v)$  errechnet.
3. Es wird dasjenige Wort  $v^*$  “erkannt”, dessen Wahrscheinlichkeit  $P(O | \lambda_{v^*})$  maximal ist.

Zur Abschätzung von  $P(O | \lambda_v)$  wird meist der Viterbi-Algorithmus eingesetzt  $\rightsquigarrow$  der wahrscheinlichste Pfad wird betrachtet.

## Parameterschätzung am Beispiel: Zustandszahl der HMMs

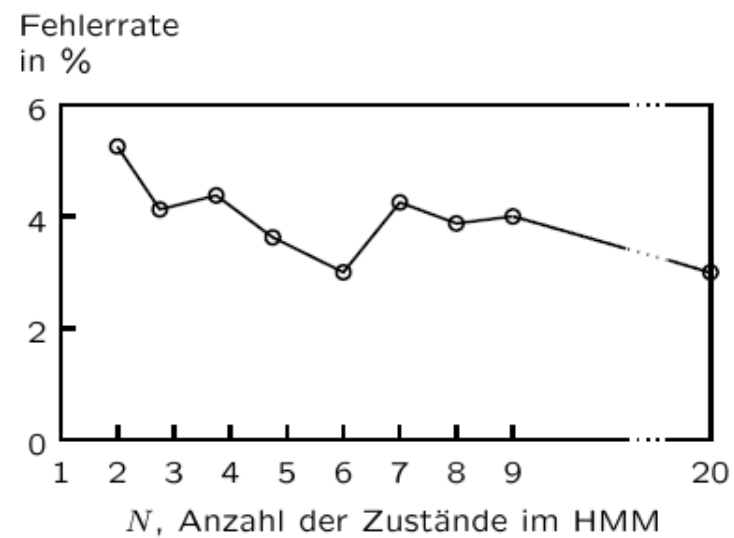

Allzuviel Zustände bringen also keine wesentliche Verbesserung des Modells mehr.

## Parameterschätzung am Beispiel: Mindestwahrscheinlichkeiten bei HMMs

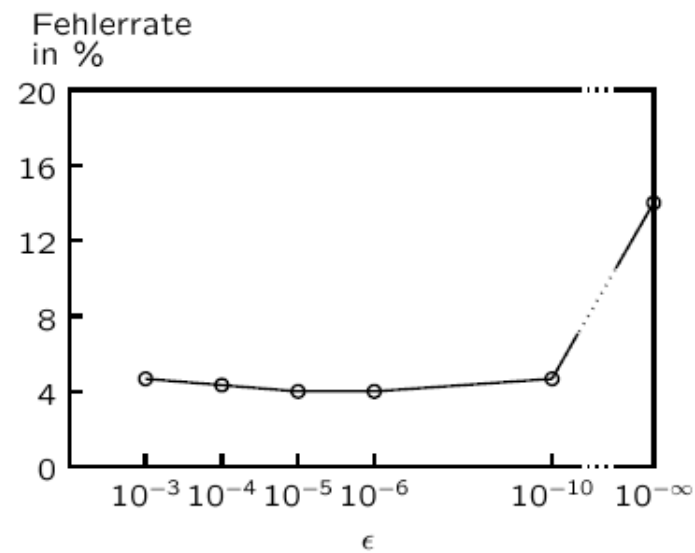

Allzu geringe Mindestwahrscheinlichkeiten sind also kontraproduktiv.